















		W+W	Element	Khroma	America	Access	Happening	Hall	Inspira	Meridian	Dama	Dama Retro	Dama Senso	Dama Senso Cpt	The Gap	Debba	Victoria	Victoria Nord	Victoria Nord Ice Edition / Black Edition		
	Inodoro tanque bajo - WC Suite WC réservoir attenant - Унитаз-компакт		•	•	•	•	•	•	•	•	•	•	•	•	•	•	•	•			
	Inodoro tanque alto - WC pan - WC réservoir haut - Унитаз для высокорасполагаемого бачка		•	•			•	•	•	•	•		•		•	•	•				
	Inodoro suspendido - Wall-hung WC WC suspendue - Подвесной унитаз		•	•		•	•	•	•	•	•		•		•	•	•				
	Bidé - Bidet - Bidet - Биде		•	•	•		•	•	•	•	•	•	•	•	•	•	•				
	Bidé suspendido - Wall-hung bidet Bidet suspendu - Подвесное биде		•	•			•	•	•	•	•		•		•	•	•				
	Lavabo Washbasin Lavabo Раковина		Mural - Wall-Hung Mural - Настенная	•	•	•	•	•	•	•	•	•	•		•	•	•				
			Encimera - Countertop À encastrer - Раковина-столешница			•		•			•	•	•		•		•				
			Semi-insertado - Semi-recessed Semi-encastrer - Полувстраиваемая								•							•			
			Sobre-encimera - Over-counter À poser - Накладная		•	•			•	•	•			•		•					
			Semi-empotrar - Semi-recessed Semi-encastrer - Врезная									•	•	•			•				
	Lavamanos - Wash-stand Lave-mains - Мини-раковина							•		•	•		•		•						
	Urinaríos Urinals Urinoirs Писсуар	Con tapa - With cover Avec abattant - С крышкой							•												
	Sin tapa - Without cover Sans abattant - Без крышки							•													
	Ваñера - Bath - Baignoire - Ванна		•		•			•													
	Plato de ducha - Shower tray Réseveur - Душевой поддон							•													
	Muebles Furniture Meubles Мебель	Mueble base - Base unit Meuble base - Базовый модуль			•				•						•	•		•	•		
		Solución Unik - Unik solution Solution Unik - Решение Unik							•		•										
		Mueble auxiliar - Auxiliary module Meuble auxiliar - Шкафчик													•	•					
		Columna - Column Colonne - Шкаф-колонна				•				•					•			•	•		
	Espejo - Mirror Miroir - Зеркало				•									•			•				
	Grifería - Faucets Robinetterie - Смесители		•	•													•				
	Accesorios - Accessories Accessoires - Аксессуары																•				

Dama Senso

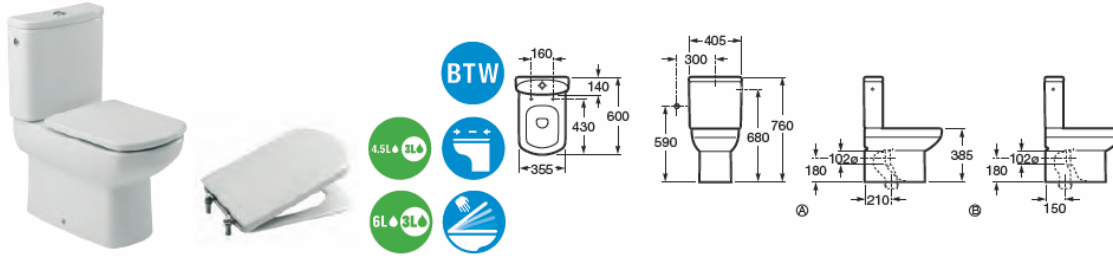
	Inodoro de tanque bajo	Close-coupled WC suite	Cuvette WC à réservoir attenant	Унитаз-компакт
				
342518..0	Taza compacta adosada a la pared, de salida dual con: 892010000 Juego de fijación.	Compact WC pan, back to wall, dual outlet with: 892010000 Fixing kit.	Cuvette compact adossée au mur, à évacuation duale avec: 892010000 Jeu de fixation.	Приставная чаша унитаза Сопраст с двойным выпуском с: 892010000 Установочным комплектом.
341519..0	Tanque completo con juego de mecanismos de doble descarga 6/3 L.	Cistern complete with dual-flush cistern fittings 6/3 L.	Réservoir complet avec jeu de mécanisme à poussoir double volume 6/3 L.	Бачок с механизмом двойного слива на 6/3 литра.
34151B..0	Tanque completo con juego de mecanismos de doble descarga de 6/3 L.	Cistern complete with dual-flush cistern fittings in 6/3 L.	Réservoir complet avec jeu de mécanisme à poussoir double volume de 6/3 L.	Бачок с механизмом двойного слива на 6/3 литра.
801512..4	Asiento y tapa lacados de caída amortiguada.	Lacquered seat and cover with soft-closing system.	Abattant double laqué à retombée amortie.	Лакированное сиденье с крышкой с механизмом «мягкое закрывание».
801511..4	Asiento y tapa lacados, con bisagras cromadas de desmontaje rápido.	Lacquered seat and cover, with chrome-plated fast dismantling hinges.	Abattant double laqué, avec charnières chromées de démontage rapide.	Лакированное сиденье с крышкой с хромированными съемными креплениями.
ZRU9000041	Asiento y tapa duroplast de caída amortiguada.	Duroplast seat and cover with soft-closing system.	Abattant double duroplast a retombée amortie.	Дюропластовое сиденье с крышкой с механизмом «мягкое закрывание» и с функцией быстрого снятия.
ZRU9000040	Asiento y tapa duroplast con bisagras de acero inoxidable.	Duroplast seat and cover with stainless steel hinges.	Abattant double duroplast avec charnières en acier inoxydable.	Дюропластовое сиденье с крышкой без механизма «мягкое закрывание», с функцией быстрого снятия.
ZRU9302820	Asiento y tapa duroplast de caída amortiguada.	Duroplast seat and cover with soft-closing system.	Abattant double duroplast a retombée amortie.	Дюропластовое сиденье с крышкой с механизмом «мягкое закрывание» и с функцией быстрого снятия.
	Opcional:	As option:	En option:	Дополнительно:
892009000 Ⓞ	Codo para evacuación vertical, salida a 210 mm de pared.	Elbow for vertical waste, outlet 210 mm from wall.	Coude pour évacuation verticale, sortie à 210 mm du mur.	Патрубок для вертикального выпуска, выпуск 210 мм от стены.
526505414 Ⓞ	Codo para evacuación vertical, salida a 150 mm de pared.	Elbow for vertical waste, outlet 150 mm from wall.	Coude pour évacuation verticale, sortie à 150 mm du mur.	Патрубок для вертикального выпуска, выпуск 150 мм от стены.

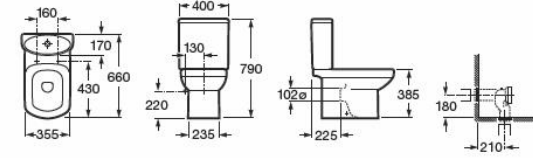

Dama Senso

Inodoro de tanque bajo	Close-coupled WC suite	Cuvette WC à réservoir attenant	Унитаз-компакт	
	  			
342517..0	Taza de salida dual con: 527003010 Juego de fijación.	WC pan dual outlet with: 527003010 fixing kit.	Cuvette à évacuation duale avec: 527003010 Jeu de fixation.	Чаша унитаза с двойным выпуском с: 527003010 Установочным комплектом.
341517..0	Tanque completo con juego de mecanismos de descarga 6/3 L.	Cistern complete with dual-flush cistern fittings 6/3 L.	Réservoir complet avec jeu de mécanisme à poussoir double volume 6/3 L.	Бачок комплектуется: Механизмом двойного слива на 3/6 литров.
526505414	Codo para evacuación vertical.	Elbow for vertical waste.	Coude pour évacuation verticale.	Патрубок для вертикального выпуска.
801511..4	Asiento y tapa lacados, con bisagras cromadas de desmontaje rápido.	Lacquered seat and cover, with chrome-plated fast dismantling hinges.	Abattant double laqué, avec charnières chromées de démontage rapide.	Лакированное сиденье с крышкой с хромированными съемными креплениями.
801512..4	Asiento y tapa lacados, de caída amortiguada.	Lacquered seat and cover, with soft-closing system.	Abattant double laqué, à retombée amortie.	Лакированное сиденье с крышкой с механизмом «мягкое закрытие».
ZRU9000041	Asiento y tapa duroplast de caída amortiguada.	Duroplast seat and cover with soft-closing system.	Abattant double duroplast a retombée amortie.	Дюропластовое сиденье с крышкой с механизмом «мягкое закрытие» и с функцией быстрого снятия.
ZRU9000040	Asiento y tapa duroplast con bisagras de acero inoxidable.	Duroplast seat and cover with stainless steel hinges.	Abattant double duroplast avec charnières en acier inoxydable.	Дюропластовое сиденье с крышкой без механизма «мягкое закрытие», с функцией быстрого снятия.
ZRU9302820	Asiento y tapa duroplast de caída amortiguada.	Duroplast seat and cover with soft-closing system.	Abattant double duroplast a retombée amortie.	Дюропластовое сиденье с крышкой с механизмом «мягкое закрытие» и с функцией быстрого снятия.



Medidas en mm.
Dimensions in mm.
Measure in mm.
Размеры в мм.

Sustituir (.) de la referencia de producto por el código de color elegido.

In the product number replace (.) with the code for the chosen colour.

Remplacer (.) de la référence du produit par le code de la couleur choisie.

В артикуле продукта заменить (.) на код выбранного цвета.

Dama Senso

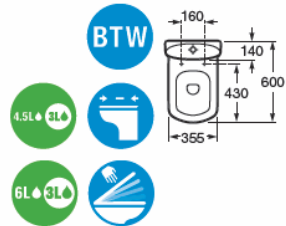
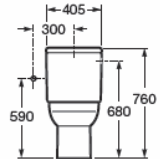
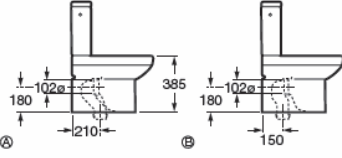
	Inodoro de tanque bajo	Close-coupled WC suite	Cuvette WC à réservoir attenant	Унитаз-компакт
				
342518..0	Taza compacta adosada a la pared, de salida dual con: 892010000 Juego de fijación.	Compact WC pan, back to wall, dual outlet with: 892010000 Fixing kit.	Cuvette compact adossée au mur, à évacuation duale avec: 892010000 Jeu de fixation.	Приставная чаша унитаза. Сопраст с двойным выпуском с: 892010000 Установочным комплектом.
341519..0	Tanque completo con juego de mecanismos de doble descarga 6/3 L.	Cistern complete with dual-flush cistern fittings 6/3 L.	Réservoir complet avec jeu de mécanisme à poussoir double volume 6/3 L.	Бачок с механизмом двойного слива на 6/3 литра.
34151B..0	Tanque completo con juego de mecanismos de doble descarga de 6/3 L.	Cistern complete with dual-flush cistern fittings in 6/3 L.	Réservoir complet avec jeu de mécanisme à poussoir double volume de 6/3 L.	Бачок с механизмом двойного слива на 6/3 литра.
801512..4	Asiento y tapa lacados de caída amortiguada.	Lacquered seat and cover with soft-closing system.	Abattant double laqué à retombée amortie.	Лакированное сиденье с крышкой с механизмом «мягкое закрывание».
801511..4	Asiento y tapa lacados, con bisagras cromadas de desmontaje rápido.	Lacquered seat and cover, with chrome-plated fast dismantling hinges.	Abattant double laqué, avec charnières chromées de démontage rapide.	Лакированное сиденье с крышкой с хромированными съемными креплениями.
ZRU9000041	Asiento y tapa duroplast de caída amortiguada.	Duroplast seat and cover with soft-closing system.	Abattant double duroplast a retombée amortie.	Дюропластовое сиденье с крышкой с механизмом «мягкое закрывание» и с функцией быстрого снятия.
ZRU9000040	Asiento y tapa duroplast con bisagras de acero inoxidable.	Duroplast seat and cover with stainless steel hinges.	Abattant double duroplast avec charnières en acier inoxydable.	Дюропластовое сиденье с крышкой без механизма «мягкое закрывание», с функцией быстрого снятия.
ZRU9302820	Asiento y tapa duroplast de caída amortiguada.	Duroplast seat and cover with soft-closing system.	Abattant double duroplast a retombée amortie.	Дюропластовое сиденье с крышкой с механизмом «мягкое закрывание» и с функцией быстрого снятия.
	Opcional:	As option:	En option:	Дополнительно:
892009000 ⓐ	Codo para evacuación vertical, salida a 210 mm de pared.	Elbow for vertical waste, outlet 210 mm from wall.	Coude pour évacuation verticale, sortie à 210 mm du mur.	Патрубок для вертикального выпуска, выпуск 210 мм от стены.
526505414 ⓑ	Codo para evacuación vertical, salida a 150 mm de pared.	Elbow for vertical waste, outlet 150 mm from wall.	Coude pour évacuation verticale, sortie à 150 mm du mur.	Патрубок для вертикального выпуска, выпуск 150 мм от стены.



Medidas en mm.
Dimensions in mm.
Medures en mm.
Размеры в мм.



Sustituir (,) de la referencia de producto por el código de color elegido.

In the product number replace (,) with the code for the chosen colour.

Remplacer (,) de la référence du produit par le code de la couleur choisie.

В артикуле продукта замените (,) на код выбранного цвета.

Dama Senso

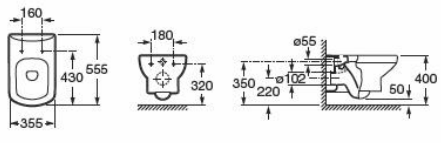
	Inodoro suspendido	Wall-hung WC pan	Cuvette WC mural	Подвесной унитаз
				
346517..0	Inodoro suspendido.	Wall-hung WC pan.	Cuvette WC mural.	Подвесной унитаз.
801512..4	Asiento y tapa lacados de caída amortiguada.	Lacquered seat and cover with soft-closing system.	Abattant double laqué à retombée amortie.	Лакированное сиденье с крышкой с механизмом «мягкое закрывание».
801511..4	Asiento y tapa lacados, con bisagras cromadas de desmontaje rápido.	Lacquered seat and cover, with chrome-plated fast dismantling hinges.	Abattant double laqué, avec charnières chromées de démontage rapide.	Лакированное сиденье с крышкой с хромированными съемными креплениями.
ZRU9000041	Asiento y tapa duroplast de caída amortiguada.	Duroplast seat and cover with soft-closing system.	Abattant double duroplast a retombée amortie.	Дюропластовое сиденье с крышкой с механизмом «мягкое закрывание» и с функцией быстрого снятия.
ZRU9000040	Asiento y tapa duroplast con bisagras de acero inoxidable.	Duroplast seat and cover with stainless steel hinges.	Abattant double duroplast avec charnières en acier inoxydable.	Дюропластовое сиденье с крышкой без механизма «мягкое закрывание», с функцией быстрого снятия.
ZRU9302820	Asiento y tapa duroplast de caída amortiguada.	Duroplast seat and cover with soft-closing system.	Abattant double duroplast a retombée amortie.	Дюропластовое сиденье с крышкой с механизмом «мягкое закрывание» и с функцией быстрого снятия.



Medidas en mm.
Dimensions in mm.
Measure in mm.
Размеры в мм.

Sustituir (..) de la referencia de producto por el código de color elegido.

In the product number replace (..) with the code for the chosen colour.



Remplacer (..) de la référence du produit par le code de la couleur choisie.

В артикуле продукта замените (..) на код выбранного цвета.

○ Orificio insinuado para la grifería.
Pre-punched taphole.
Trou prépercé pour la robinetterie.
Намеченное отверстие под смеситель.

● Orificio practicado para la grifería.
Pierced taphole.
Trou percé pour la robinetterie.
Отверстие под смеситель.

Dama Senso

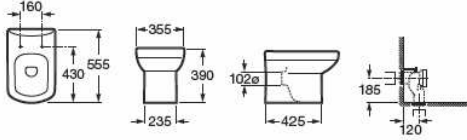
	Inodoro de tanque alto	WC pan for high-level cistern	Cuvette de WC à réservoir haut	Чаша унитаза для высокорасполагаемого бачка
				
347517..0	Taza adosada a la pared, de salida dual con: 527003010 Juego de fijación. 523367307 Enchufe unión.	WC pan back to wall, dual outlet with: 527003010 Fixing kit. 523367307 WC inlet connector.	Cuvette adossée au mur à évacuation duale avec: 527003010 Jeu de fixation. 523367307 Embranchement union.	Приставная чаша унитаза с двойным выпуском с: 527003010 Установочным комплектом. 523367307 Впускным соединением.
801511..4	Asiento y tapa lacados de bisagras extraíbles.	Removable lacquered seat and cover.	Abattant double extractible laqué.	Лакированное сиденье с крышкой с хромированными съемными креплениями.
801512..4	Asiento y tapa lacados de caída amortiguada.	Lacquered seat and cover with soft-closing system.	Abattant double laqué à retombée amortie.	Лакированное сиденье с крышкой с механизмом «мягкое закрывание».
ZRU9000041	Asiento y tapa duroplast de caída amortiguada.	Duroplast seat and cover with soft-closing system.	Abattant double duroplast a retombée amortie.	Дюропластовое сиденье с крышкой с механизмом «мягкое закрывание» и с функцией быстрого снятия.
ZRU9000040	Asiento y tapa duroplast con bisagras de acero inoxidable.	Duroplast seat and cover with stainless steel hinges.	Abattant double duroplast avec charnières en acier inoxydable.	Дюропластовое сиденье с крышкой без механизма «мягкое закрывание», с функцией быстрого снятия.
ZRU9302820	Asiento y tapa duroplast de caída amortiguada.	Duroplast seat and cover with soft-closing system.	Abattant double duroplast a retombée amortie.	Дюропластовое сиденье с крышкой с механизмом «мягкое закрывание» и с функцией быстрого снятия.
	Para instalación con: 890031000 Tanque empotrable, fluxómetro (Aqualine o Gem). 343900001 Tanque alto Universal.	For installation with: 890031000 Concealed cistern, flush valve (Aqualine or Gem). 343900001 Universal high-level cistern.	Pour une installation avec: 890031000 Réservoir encastré, robinet de chasse (Aqualine ou Gem). 343900001 Réservoir haut Universal.	Для установки совместно: 890031000 Скрытый бачок, смывной клапан. 343900001 Универсальный высокий бачок.
	Opcional: 526505414 Codo para evacuación vertical.	As option: Elbow for vertical waste.	En option: Coude pour évacuation verticale.	Дополнительно: Патрубок для вертикального выпуска.

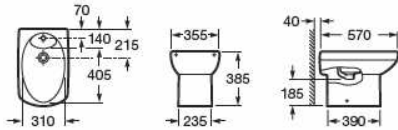

Dama Senso

	Bidé	Bidet	Bidet	Биде
				
357514..0	● Bidé con: 527003010 Juego de fijación.	Bidet with: 527003010 Fixing kit.	Bidet avec: 527003010 Jeu de fixation.	Биде с: 527003010 Установочным комплектом.
806510..4	Tapa bidé de resina termoendurecida lacada, con bisagras de acero inoxidable.	Bidet lid in lacquered heat-hardened resin, with stainless steel hinges.	Abattant pour bidet en résine thermo-endurcie laquée, avec charnières en acier inoxydable.	Крышка биде из лакированной термозакаленной смолы с креплениями из нержавеющей стали.



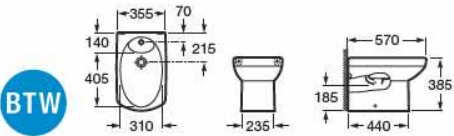

				
357517..0	● Bidé compacto adosado a la pared con: A527003010 Juego de fijación.	Compact bidet back to wall with: A527003010 Fixing kit.	Bidet Compact adossé au mur avec: A527003010 Jeu de fixation.	Биде Compact с: 527003010 Установочным комплектом.
806511..4	Tapa bidé lacada, con bisagras de acero inoxidable.	Bidet lid lacquered, with stainless steel hinges.	Abattant pour bidet laqué, avec charnières en acier inoxydable.	Лакированная крышка для биде с креплениями из нержавеющей стали.

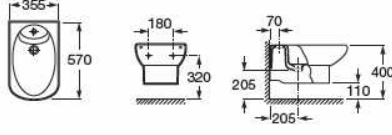



	Bidé suspendido	Wall-hung bidet	Bidet mural	Подвесное биде
				
357515..0	● Bidé suspendido.	Wall-hung bidet.	Bidet mural.	Подвесное биде.
806511..4	Tapa bidé de resina termoendurecida lacada, con bisagras de acero inoxidable.	Bidet lid in lacquered heat-hardened resin, with stainless steel hinges.	Abattant pour bidet en résine thermo-endurcie laquée, avec charnières en acier inoxydable.	Крышка биде из лакированной термозакаленной смолы с креплениями из нержавеющей стали.
506402210	Sifón recomendado.	Recommended waste pipe.	Siphon recommandé.	Рекомендованный сифон.

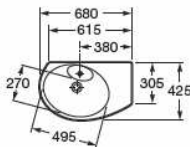
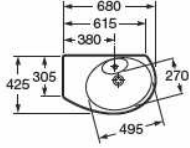
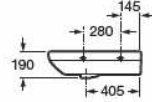
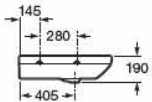
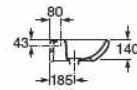
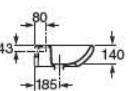

Dama Senso

	Lavabo angular	Corner washbasin	Lavabo d'angle	Угловая раковина	
	 	<p>Derecha. Right. Droite. Правая.</p>  <p>Izquierda. Left. Gauche. Левая.</p> 	 	 	
327518..0 ●	Derecha Right Droite Правая	Lavabo izquierda con: 527002510 Juego de fijación.	Washbasin left with: 527002510 Fixing kit.	Lavabo gauche avec: 527002510 Jeu de fixation.	Раковина с: 527002510 Установочным комплектом. Правая.
327519..0 ●	Izquierda Left Gauche Левая	Lavabo derecha con: 527002510 Juego de fijación.	Washbasin right with: 527002510 Fixing kit.	Lavabo droite avec: 527002510 Jeu de fixation.	Раковина с: 527002510 Установочным комплектом. Левая.

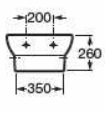
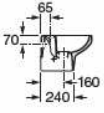

	Lavamanos	Handrinse basin	Lave-mains	Мини-раковина
				
327514..0 ●	Lavamanos con semipedestal integrado con: 527002510 Juego de fijación. 526801314 Embellecedores.	Handrinse basin with semi-pedestal included with: 527002510 Fixing kit. 526801314 Trimmings.	Lave-mains avec semi-colonne intégrée avec: 527002510 Jeu de fixation. 526801314 Enjoliveurs.	Мини-раковина с полупьедесталом, включая: 527002510 Установочный комплект. 526801314 Декоративный донный клапан.
	Opcional:	As option:	En option:	Дополнительно:
840538000	Barra toallero Senso.	Senso towel rail.	Barre porte-serviettes Senso.	Полотенцедержатель Senso.

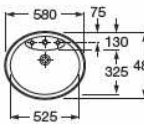
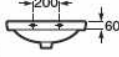
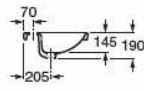

	Lavabo compacto de encimera	Compact countertop basin	Vasque compact à encastrer	Врезная раковина
				
327515..0 ○●○	Lavabo de encimera.	Countertop basin.	Vasque à encastrer.	Врезная раковина.
	Plantilla de corte impresa en el mismo embalaje.	A cut-out template for fitting the cabinet is printed on the packing.	Gabarit de découpage imprimé sur l'emballage.	Шаблон для установки раковины печатается на упаковке.



Medidas en mm.
Dimensions in mm.
Mesures en mm.
Размеры в мм.

Sustituir (.) de la referencia de producto por el código de color elegido.

In the product number replace (.) with the code for the chosen colour.

Remplacer (.) de la référence du produit par le code de la couleur choisie.

В артикуле продукта замените (.) на код выбранного цвета.

○ Orificio insinuado para la grifería.
Pre-punched tap hole.
Trou prépercé pour la robinetterie.
Намеченные отверстия под смеситель.

● Orificio practicado para la grifería.
Pierced tap hole.
Trou percé pour la robinetterie.
Отверстия под смеситель.

Dama Senso

	Lavabo mural, para pedestal o semipedestal	Wall-hung washbasin, for pedestal or semi-pedestal	Lavabo mural, pour colonne ou semi-colonne	Раковина настенная, с пьедесталом или полупьедесталом																
			<table border="1"> <thead> <tr> <th>A</th> <th>B</th> <th>C</th> <th>D</th> </tr> </thead> <tbody> <tr> <td>800</td> <td>530</td> <td>640</td> <td>365</td> </tr> <tr> <td>650</td> <td>530</td> <td>590</td> <td>365</td> </tr> <tr> <td>580</td> <td>460</td> <td>520</td> <td>285</td> </tr> </tbody> </table>	A	B	C	D	800	530	640	365	650	530	590	365	580	460	520	285	
A	B	C	D																	
800	530	640	365																	
650	530	590	365																	
580	460	520	285																	
327510..0	●●○ 800 x 530	Lavabo con: 527002510 Juego de fijación.	Washbasin with: 527002510 Fixing kit.	Lavabo avec: 527002510 Jeu de fixation.	Раковина с: 527002510 Установочным комплектом.															
327511..0	●●○ 650 x 530																			
327512..0	●●○ 580 x 460																			
337510..0		Pedestal.	Pedestal.	Colonne.	Пьедестал.															
337511..0		Semipedestal con: 527004214 Juego de fijación. 526801314 Embellecedores.	Semi-pedestal with: 527004214 Fixing kit. 526801314 Trimmings.	Semi-colonne avec: 527004214 Jeu de fixation. 526801314 Enjoliveurs.	Полупьедестал с: 527004214 Установочным комплектом. 526801314 Декоративный донный клапан.															
		Opcional:	As option:	En option:	Дополнительно:															
840539000	Para lavabo con semipedestal: Barra toallero.	For washbasin with semi-pedestal: Towel rail.	For washbasin with semi-colonne: Barre porte-serviettes.	Для раковин с полупьедесталом: Полотенцедержатель.																



	Lavabo compacto mural, para pedestal o semipedestal	Compact wall-hung washbasin for pedestal or semi-pedestal	Lavabo Compact mural, pour colonne ou semi-colonne	Раковина настенная, с пьедесталом или полупьедесталом	
325513..0	550 x 420	Lavabo con: 527002510 Juego de fijación.	Washbasin with: 527002510 Fixing kit.	Lavabo avec: 527002510 Jeu de fixation.	Раковина с: 527002510 Установочным комплектом.
337510..0		Pedestal.	Pedestal.	Colonne.	Пьедестал.
337511..0		Semipedestal con: 527004214 Juego de fijación. 526801314 Embellecedores.	Semi-pedestal with: 527004214 Fixing kit. 526801314 Trimmings.	Semi-colonne avec: 527004214 Jeu de fixation. 526801314 Enjoliveurs.	Полупьедестал с: 527004214 Установочным комплектом. 526801314 Декоративный донный клапан.
		Opcional:	As option:	En option:	Дополнительно:
840539000	Para lavabo con semipedestal: Barra toallero Senso.	For washbasin with semi-pedestal: 840539000 Senso towel rail.	For washbasin with semi-colonne: Barre porte-serviettes Senso.	Для раковин с полупьедесталом: 840539000 Полотенцедержатель Senso.	

Medidas en mm.
Dimensions in mm.
Mesures en mm.
Размеры в мм.

Sustituir (,) de la referencia de producto por el código de color elegido.

In the product number replace (,) with the code for the chosen colour.

Remplacer (,) de la référence du produit par le code de la couleur choisie.

В артикуле продукта замените (,) на код выбранного цвета.

○ Orificio inisnuado para la grifería.
Pre-punched taphole.
Trou prépercé pour la robinetterie.
Намеченное отверстие под смеситель.

● Orificio practicado para la grifería.
Pierced taphole.
Trou percé pour la robinetterie.
Отверстие под смеситель.